

ALF-SNM6-8/6

Перв. примен.

Справ. №

Подп. и дата

Инд. № дудл.

Взам. инв. №

Подп. и дата

Инд. № подл.

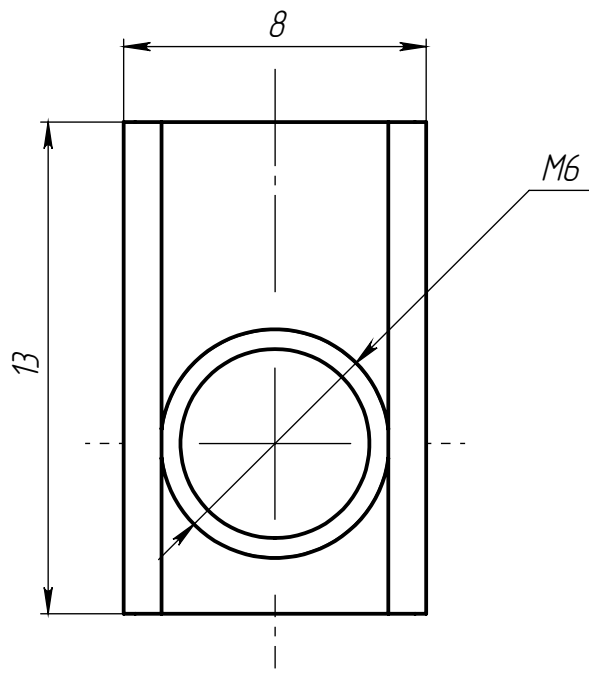
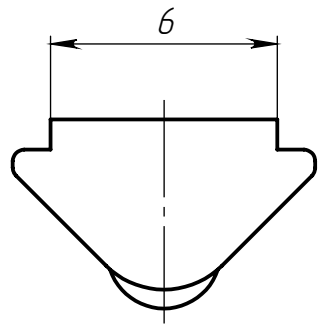

Изм.	Лист	№ докум.	Подп.	Дата
Разраб.				
Пров.				
Т. контр.				
Н. контр.				
Утв.				

ALF-SNM6-8/6

Сухарь пазовый с прижимным шариком для алюминиевых профилей М6х8/6

Сталь никелированная

Лит.	Масса	Масштаб
	1.9 г	5:1
Лист 1		Листов 1

ООО «Интеллектуальные Родот Системы»